

平成27年度

第26回 小平オープン・チーム卓球大会

日 時：平成27年12月13日
午前8時50分開場 9時15分開始

会 場：小平市民総合体育館

主 催：小平市卓球連盟

大会役員： 大会会長 高岡 邦夫
委員長 綱川田鶴子
審判長 藤岡 信孝

委 員 朝比奈克行 木下 道子
塩田 容弘 丸山登紀子
清水 勝 山本 恵子

式次第： 1 開会の辞
2 会長挨拶
3 審判長注意
4 試合開始

5 表彰式
6 閉会の辞



平成27年度 大会入賞者一覧

	優勝	準優勝	第3位	第3位
男子	チーム湘栄	STY	太子堂卓球クラブ	おまめ
女子1部	ROSE	健幸クラブ&九十九	立川花組	ホークスB
女子2部	ウイニングNA2	つくし	同球会	フラット
女子3部	Fフォー&レインボー	たらの芽くらぶ	たけのこ	小平四中同好会

男子登録選手一覧

	チーム名	1	2	3	4	5	6	備考
a1	美鷹クラブ	田中 大紀	河原 祐二	大森 裕登	渡辺 大輝	渡辺 輝彦		
a2	同球会	萩原 拓人	齋藤 勲	田村 健也	富田 将弘	藤井 貴洋	雨宮 浩司	追加
a3	蒼い巨星	市橋 正博	中山 祐	森田 知剛	矢野 啓祐			
b1	ブリヂストン	丸山 健司	松本 昂之	吉原 健	中川 澄人	荒川 諒太	宮崎 征弥	記載漏れ
b2	チーム湘栄	赤羽 直人	湯本 敦紀	玉置 怜央	小澤 壮	東 文武		棄権
b3	Aster	柴宮 貞夫	戸川洋一郎	青木 雅弘	志村 正弘	上田 光紀		
c1	肉団子先輩	高橋 竜也	長船 光紘	林 啓介	西前 英輝			
c2	太子堂卓球クラブ	塩釜 大輔	赤地 拓馬	深田 祐馬	橋口 和弥	藤本 知得		
c3	イーオン	宮川 敏信	丸山 順一	篠田 勇	河本 博之	鈴木 俊行		
d1	オールドルーキーズ	奥村 繁樹	笠井 純一	松本 順	塚原 清文	関根 義幸		
d2	電大OB	堀籠 翔平	瀬川 直道	淵脇 勇真	山本 貴弘			
d3	あじさい会	前田 正躬	菊池信二郎	倉田 利雄	久保 将道	千綿 邦昭		
e1	定征くらぶ。	赤羽真市郎	水口 和也	須田 智	伊王野孝一	和田 充弘	安富 淳也	変更
e2	BOOKERS	楠 純治	小西 道昭	清水 崇	菅原 裕也	濱中 雅行	鮫嶋想一郎	
e3	卓腕倶楽部	森 光夫	平井 千民	岩尾 敬治	滝沢 誠司	鈴木 裕	前川 晃	
f1	卓健会	石丸 薫義	芳賀 芳則	小松 伸	山本 正城	樽川 文和		
f2	STY	森田 翔樹	加良谷哲生	村野 芳哉	佐藤 隆元	関口 祐太		
f3	広卓会	植尾 道雄	楨 昇	高橋 郁夫	田尾 裕典			
g1	T-1クラブ	丸山 明彦	廣瀬 要	倉富 隆太	山田カイリ	糸魚川智則		
g2	おまめ	中村 直記	永井 颯也	篠崎 雅文	福田 悠馬	磯山 純平		棄権
g3	小平MNC	荒武 宗昭	屋部 英俊	島崎 寛己	平岡 利則	宮庄 宏明	張 王琦	
h1	試合 JP	入山 浩治	江尻 雄一	諸角 和男	野平 直孝	清水 勝		
h2	ドブネズミ	黄塚 溪	上林 太一	山口 高志	瀧 真人	山内 浩司	我妻 翔太	
h3	西部クラブ	清水 豊	木崎 文晴	中村 篤	清水将一郎	下館 義幸		

男子予選リーグ & 決勝トーナメント

予選リーグ(1~4コート)

決勝トーナメント(1~4コート)

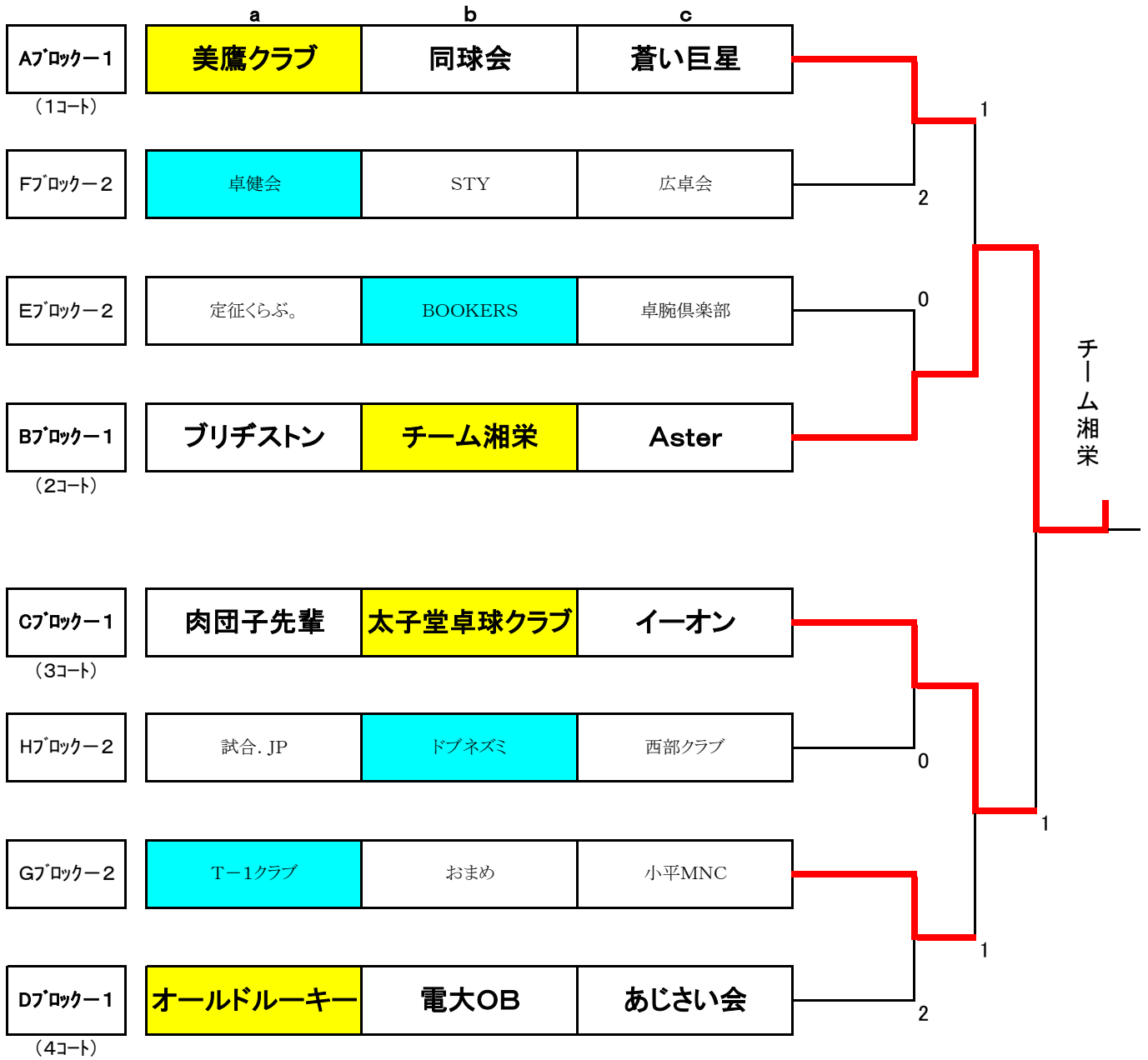

予選リーグ試合順序 $a \times c$ / $b \times c$ / $a \times b$

交流トーナメント(9~10コート)

男子予選リーグ & 決勝トーナメント

決勝トーナメント(5~8コート)

予選リーグ(5~8コート)

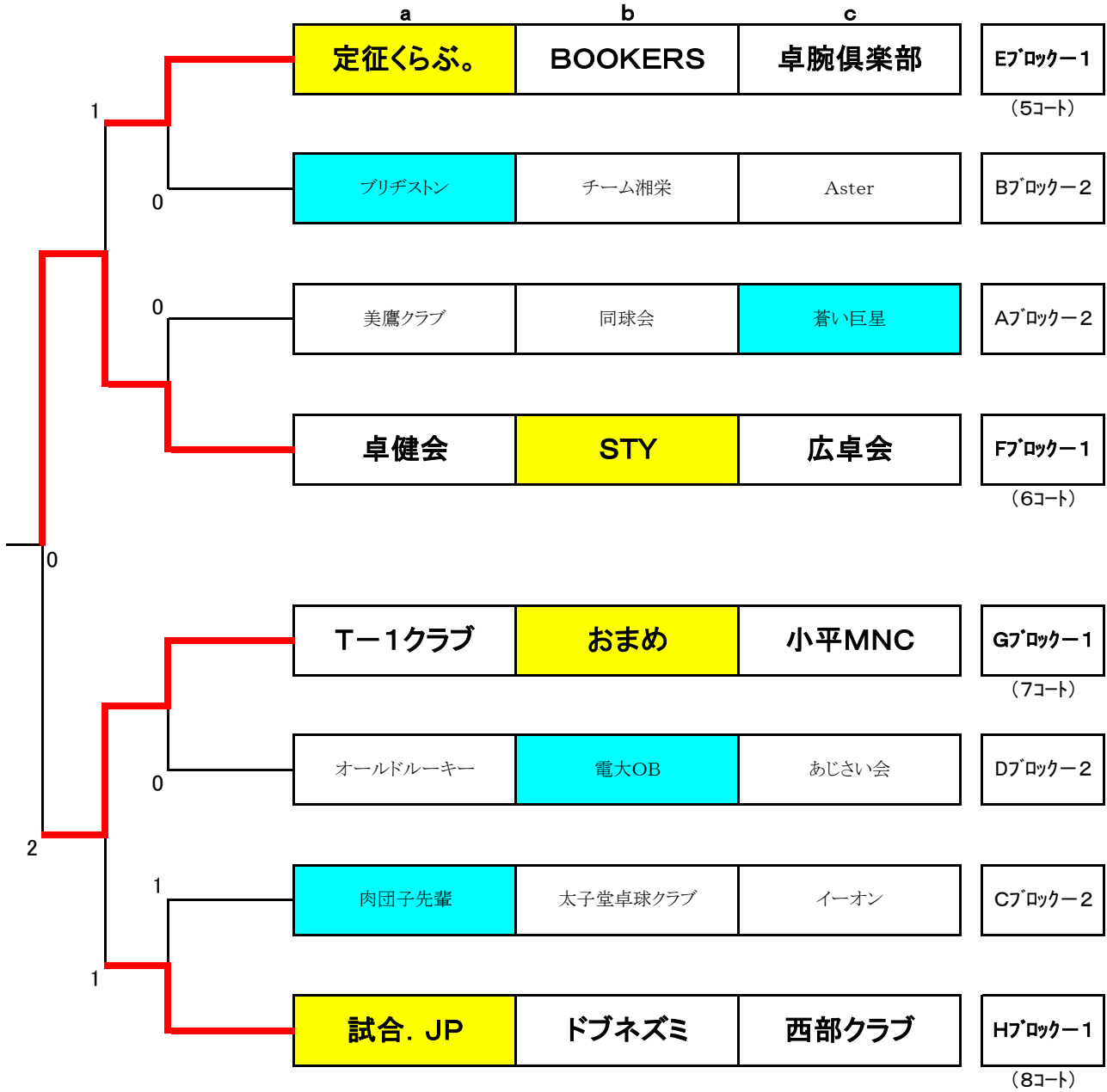

予選リーグ試合順序 $a \times c$ / $b \times c$ / $a \times b$

交流トーナメント(9~10コート)

男子交流トーナメント

予選リーグ(1~4コート)

決勝トーナメント(1~4コート)

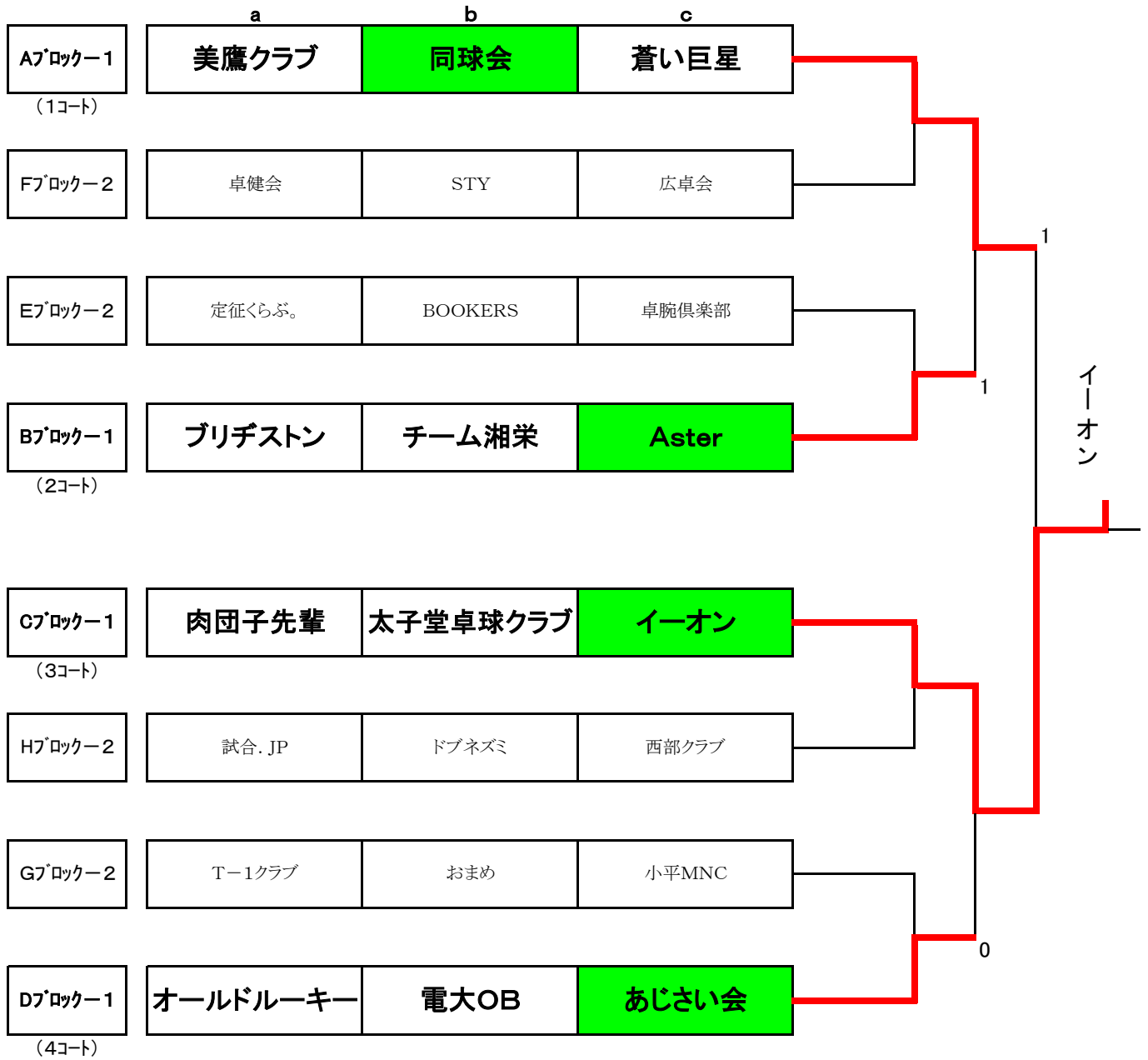

予選リーグ試合順序 $a \times c$ / $b \times c$ / $a \times b$

交流トーナメント(9~10コート)

男子交流トーナメント

決勝トーナメント(5~8コート)

予選リーグ(5~8コート)

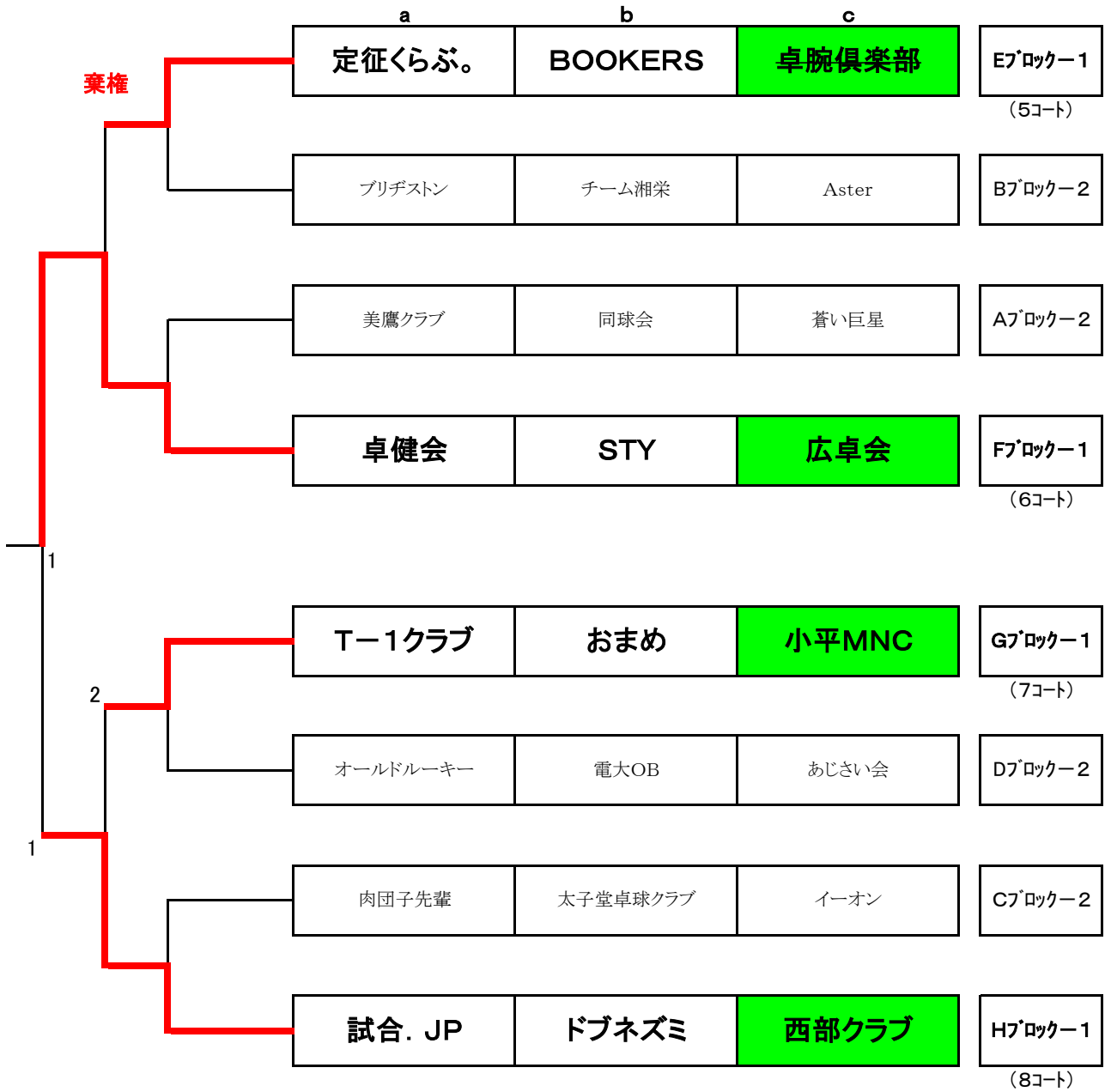

予選リーグ試合順序 a×c / b×c / a×b

交流トーナメント(9~10コート)

女子登録選手一覧

	チーム名	1	2	3	4	5	6	備考
a1	美鷹クラブ	山口由志美	村松 美穂	村松 愛菜	野口美智子			
a2	Fフォー&レインボー	小野寺三千子	横山 典子	森 かずえ	濱田サヨ子			
a3	やまぶき	佐々木ひとみ	野崎美江子	藤本 恒子	大江 信子			
b1	なでしこ	小田島玲子	杉山 桃代	辻 なおみ	渡辺 夏希			
b2	同球会	深沢 正代	柏原 智子	木村 郁子	細田いずみ			
b7	E T C	橋本 京子	渡部美津子	宮本真理子	松本美知子			
c1	チャレンジャー	伊藤 幸子	鴨志田栄子	猪瀬 利子	久能 早苗			
c2	健幸クラブ & 九十九	有馬恵理子	加藤 順子	渡辺 恵子	阿部みゆき			
c3	卓好会B	岡野 文子	久野恵美子	剣持トヨ子	伴 美智子	黒川 早苗		
d1	エテルナ	上澤 恵美	大日方百美子	塚越 明子	高橋千恵子			
d2	ウイニングNA2	原 深雪	佐藤ほのか	百瀬みずき	金澤 泰子			
d3	小平四中&上水同好会	本田 幸美	小川 尚美	吉良さやか	名倉かつえ	石津 恵美		
e1	武道館クラブ A	木下 道子	関山 米子	溝口 俊江	小松崎光代	渋谷キミ子		変更
e2	スイート	小西 富子	早川 幸子	藤本智恵子	落井 京子			
e3	たけのこ	田村 春枝	大矢 由紀	桑村恵美子	金守 麗子	斎藤由美子		記載漏れ
f1	小平あかしあ	水野 知子	早川 優子	岡部 仁美	荒武 厚子	綱川田鶴子		
f2	府中ARH	山本恵美子	小松 節子	鈴木 良江	永井 京子			
f3	五月会	岸 秀子	犬山マスマ	大澤 光子	新井 衣子			
g1	ホークスB	木村めぐみ	小松 敏子	山本 恵子	小川 有里	山本 通子		
g2	キャトル・リズム	宇多川真由美	栗原 綾子	久米恵美子	松田 富子			
g3	カタクリ	中村 和子	平田 直美	千葉とし子	坂本 清子	前田 律子		変更
h1	ホークスA	小林 幸子	橋爪恵美子	佐藤 章子	石塚 陽子	川本 和枝	津金 明美	
h2	リバティ	飯塚さち子	小森恵津子	斎藤 民代	藤岡 隆子			
h3	あじさい会	吉原 律子	山本 雅子	松田 好美	井上タミ子	中村 和子	梶原ユキ子	
i1	府中卓連	宮崎美代子	岩沢 正子	魚川 桂子	千田 房子			
i2	A L I C E	緒方こずえ	正田 弘子	飯島 麻美	久保田篤子			
i3	たらの芽くらぶ	小澤 安子	内山 光世	岡田喜代美	佐藤 明美	清水 洋子		
j1	H a N aクラブ	近藤 末子	内山 敦子	入沢久美子	森 京子			
j2	卓好会A	大淵 淑子	小野 映子	通事 斗子	原田 早苗			
j3	府中卓愛	宇田川三枝子	会田 敏子	川越 弘子	播摩 幸枝	関根 真理	青木 恵子	変更
k1	つくし	嶋津 敦子	松藤 多栄	浜田千恵子	原 栄美子			
k2	ROSE	炭山 彩	若林 里奈	藤森 杏	大谷 茜	渋谷 淳子		変更
k3	二中同好会	清見多麻子	小島 幸子	増田 初江	浅野 明美	原 真由美		
l1	T & M・稲城卓連	大塚昭貴子	松永 真理	無津呂純子	斉藤 幸子			
l2	かぐや姫	山川 照子	石原 和子	大和わか子	鈴木 郁子			
l3	武道館クラブ B	藤江うた子	藤木 芳子	阿部美智代	横田 律子			
m1	八坂卓研	水谷千恵子	三浦 あい	三戸 敬子	安西州恵子	原 良子		
m2	どんぐり会&メープル	木曾 典子	千田 由美	砂川 文子	土屋 美香			
m3	フレンズ	高橋美和子	下村 由喜	板垣三和子	末次 公子			
n1	中野フレンズ & Team東大和	蓑田 富江	小馬 カヨ	原 紀子	阪場みゆき			
n2	P O L A I R E	山本 和代	古川 恵子	武藤ゆかり	工藤 陽子			
n3	小平四中同好会	岡崎 幸子	坂本 節子	太郎田まゆみ	丸山登紀子	及川 信子		変更
o1	立川花組	出村枝里子	林 華子	深澤千代乃	田中 和枝	渋谷 淳子		棄権
o2	フラット	荒川やよえ	佐藤 文子	下向 早苗	弓部トヨ子			
o3	みなみクラブ	嶋崎 恵子	塩田 敦子	高橋美佐子	徳増 君枝	西田 秀子		

女子予選リーグ & 1位トーナメント

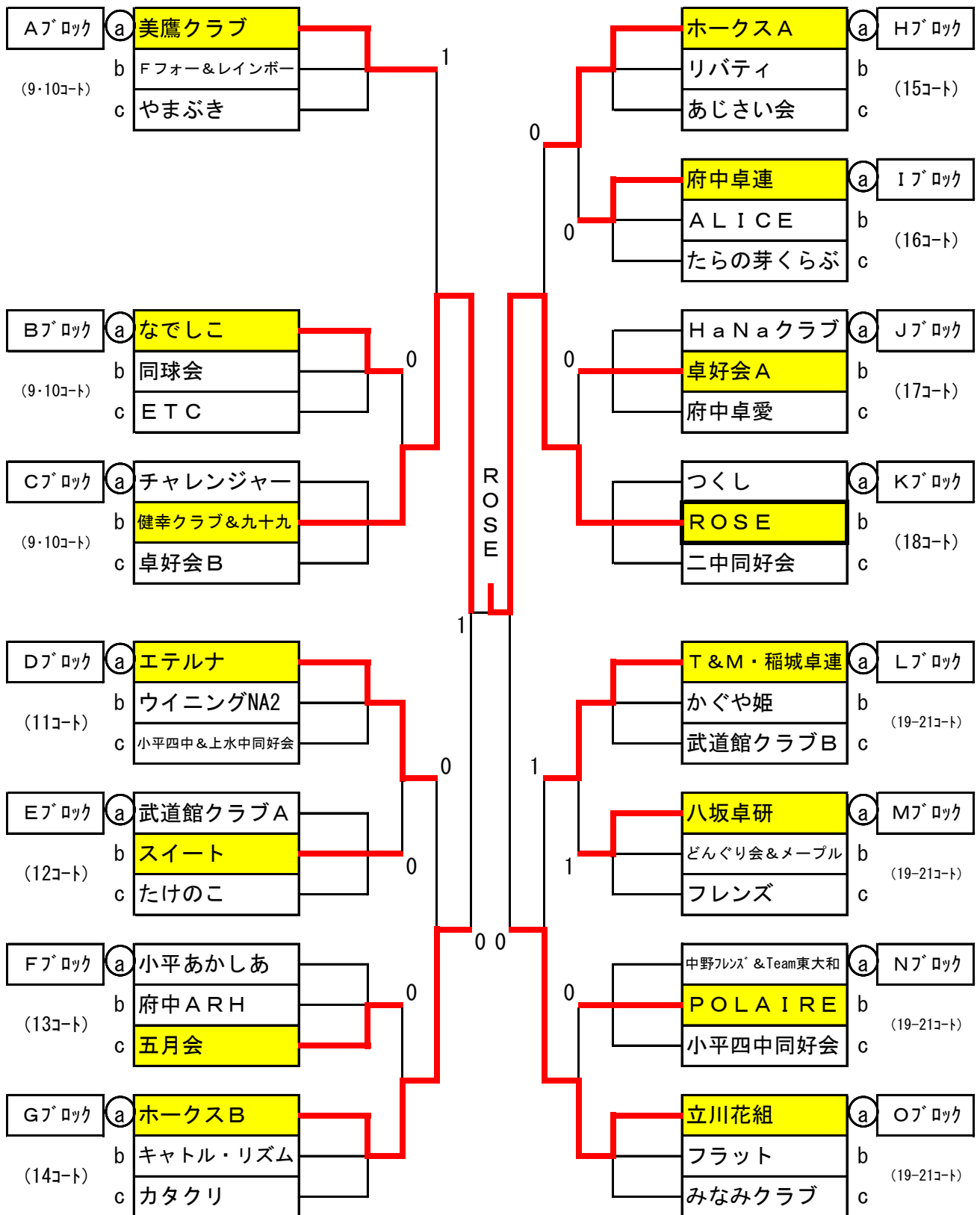

予選リーグ試合順序 a × c / b × c / a × b

- 1位トーナメント戦 → 11～13コートを使用
- 2位トーナメント戦 → 14～17コートを使用
- 3位トーナメント戦 → 18～21コートを使用

女子予選リーグ & 2位トーナメント

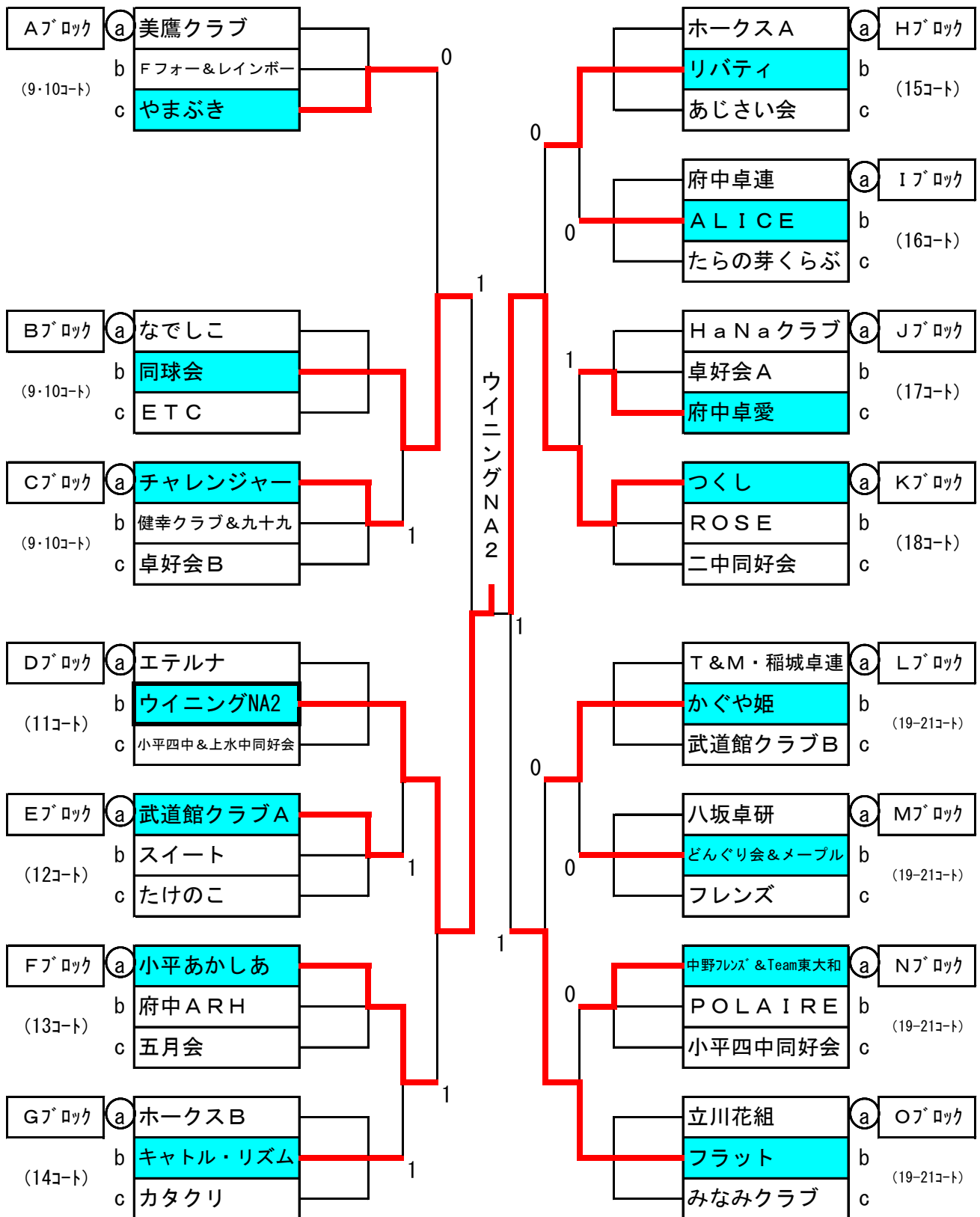

予選リーグ試合順序

$a \times c$ / $b \times c$ / $a \times b$

- 1位トーナメント戦 → 11~13コートを使用
- 2位トーナメント戦 → 14~17コートを使用
- 3位トーナメント戦 → 18~21コートを使用

女子予選リーグ & 3位トーナメント

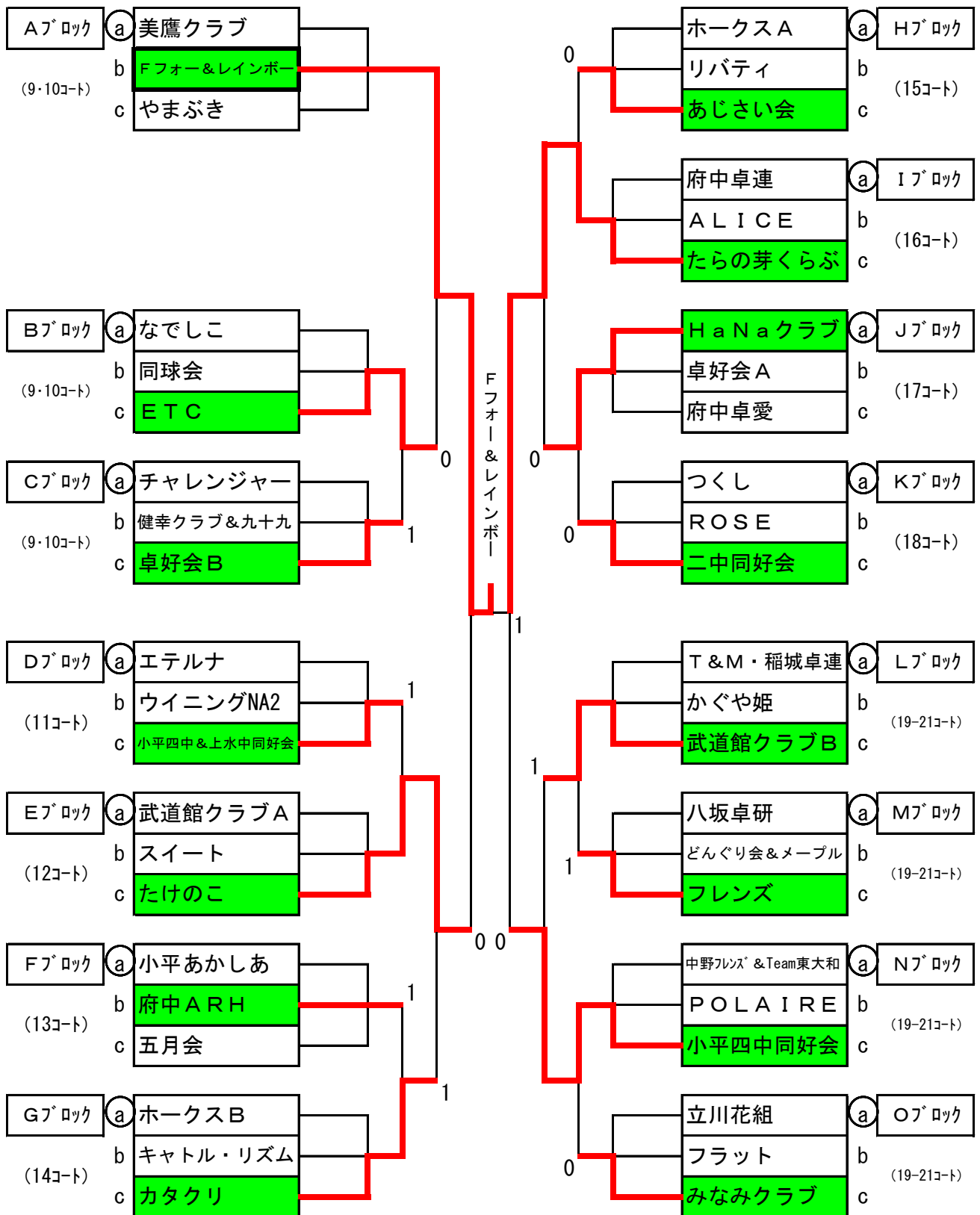

予選リーグ試合順序

a × c / b × c / a × b

- 1位トーナメント戦 → 11～13コートを使用
- 2位トーナメント戦 → 14～17コートを使用
- 3位トーナメント戦 → 18～21コートを使用