

令和 元 年度

第 2 9 回 小平オープン・チーム卓球大会

日 時： 2019年12月15日

午前8時50分開場 9時15分開始

会 場： 小平市民総合体育館

主 催： 小平市卓球連盟

大会役員： 大会会長 高岡 邦夫
委員長 藤岡 信孝
審判長 塩田 敦子

委 員 朝比奈克行 網川田鶴子
石丸 薫義 岡部 仁美
木下 道子

式 次 第： 1 開会の辞
2 会長挨拶
3 審判長注意
4 試合開始
5 表彰式
6 閉会の辞



令和元年度 大会入賞者一覧

	優勝	準優勝	第3位	第3位
男子	Nステージ	武道館クラブ	電大OB	立五OB
女子1部	NICE&八王子ポニー	アップル&双葉倶楽部	フラット	ポピー
女子2部	こまウッド	やまぶき	HaNaクラブ	小平あかしあ
女子3部	あじさい会	五月会B	sun flower	こなみ

男子登録選手一覧

	チーム名	1	2	3	4	5	6	備考
Aa	ジラフィーズ	雨宮 浩司	堀川 一聖	森山 喬史	中井 悠太	山、田村、金城		オープン参加
Ab	立五OB	湯澤 博貴	大野 勇	村上 大地	藤井 亮太			
Ac	小平一中同好会	荒武 宗昭	平岡 利則	島崎 寛己	綿田 哲治	森 鏡至	鈴木 真市	
Ba	イーオン	丸山 順一	河本 博之	植尾 道雄	篠田 勇	三浦 盛秀		
Bb	肉団子先輩	長船 光紘	西前 英輝	高橋 竜也	林 啓介	上田 恵一		
Bc	西砂川	佐藤 好信	牧山 光範	三輪 晃弘	中村 正人			
Ca	定征くらぶ。	赤羽真市郎	伊王野孝一	小俣 和俊	水口 和也	山岡たけし		
Cb	卓健会	岩男 誠哉	小松 伸	原口 大史	佐久間 亮	石丸 薫義		
Cc	トリプレッタ	石井 昂平	竹口 舜人	山口 宗寿	三瓶 凌	松井 俊樹	小藺 慧	
Da	TOPGEAR	中村 真	久保田 清	尾本 健一	江尻 雄一	清水 勝		
Db	team GYOEN	秋庭 優樹	土屋 毅亮	中島 悠希	黄 弘吉			
Dc	四中卓球同好会	森下雄一郎	吉川 夏記	国西聖次郎	池田 清志			
Ea	同球会	大山 正史	廣田 直哉	坪井 拓人	荻原 拓人			
Eb	電大OB	与儀 和也	村野 芳哉	島川 修一	瀬川 直道			
Ec	アローズ	井口 正敏	田中 顕国	金沢 和哉	畠腹 優斗	前田 晋宏	高島 智史	
Fa	Nステージ	碓 達也	板垣 直哉	薄井 宏章	丸山 勇次	富沢 直規		
Fb	白穂乃香	竹内 風吾	樋口 和麿	渡邊 悠生	原田 涼太			
Fc	チーム豊洲	大杉 幹	福留 航	石田 浩祐	龍島 広人			
Fd	小平MNC	鎌田玲於奈	永田 健一	佐藤 禎治	宮庄 宏明	喜多 秀	張 王奇	
Ga	武道館クラブ	豊田 賢徳	佐々木栄俊	竹中 真生	北河 史也	北河 良一		
Gb	蔦葉クラブ	増田 優人	辻井 健	白須 徳雄	宮寺 克典	十文字拓磨		変更
Gc	桐朋OB	佐々木貴史	浅野 凌介	大西 亮佑	津久井充人			

男子予選リーグ&決勝トーナメント

予選リーグ(1~3コート)

決勝トーナメント(1~3コート)

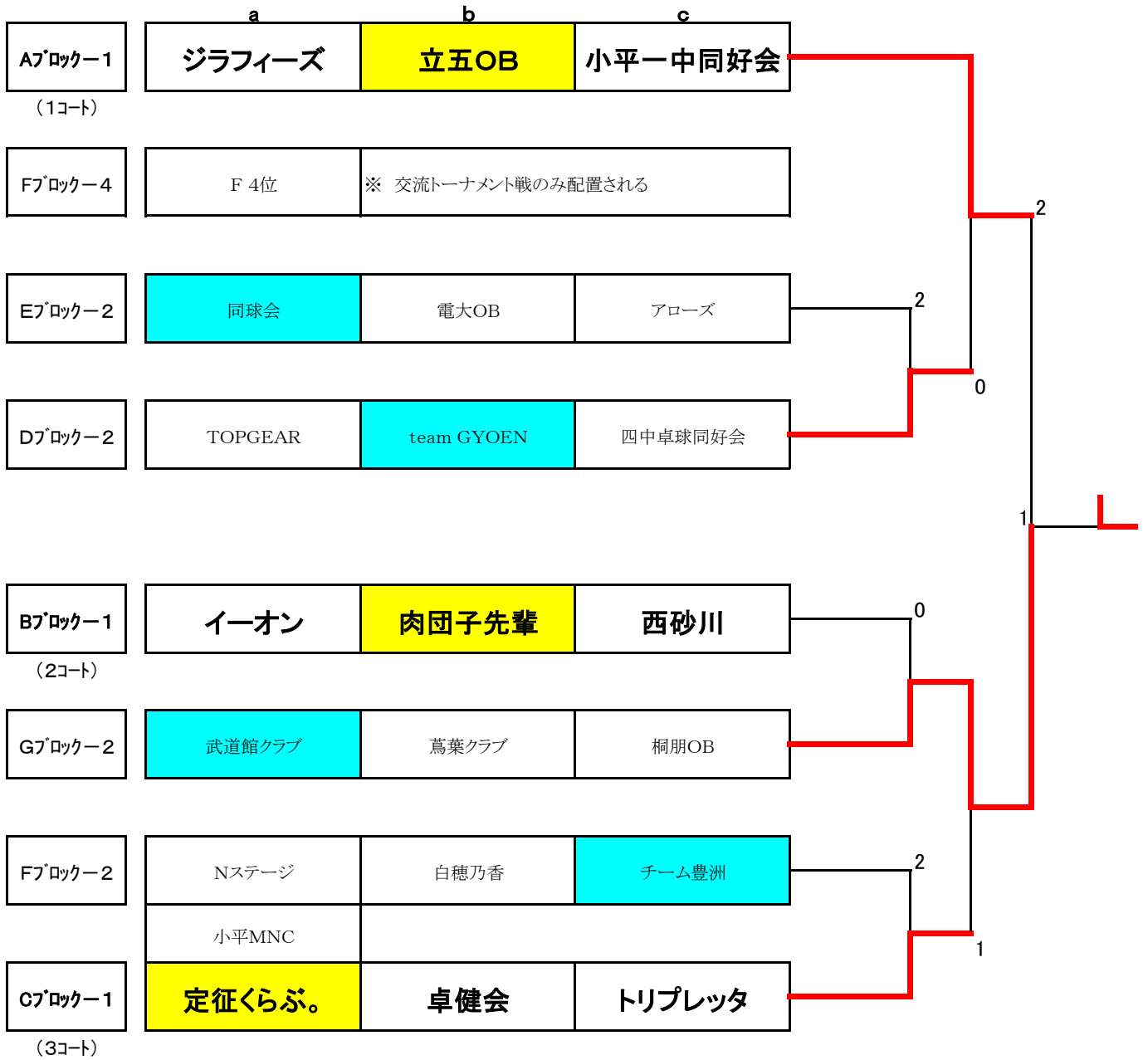

予選リーグ試合順序 $b \times c$ / $a \times c$ / $a \times b$

交流トーナメント(7~9コート)

男子予選リーグ & 決勝トーナメント

決勝トーナメント(4~6コート)

予選リーグ(4~8コート)

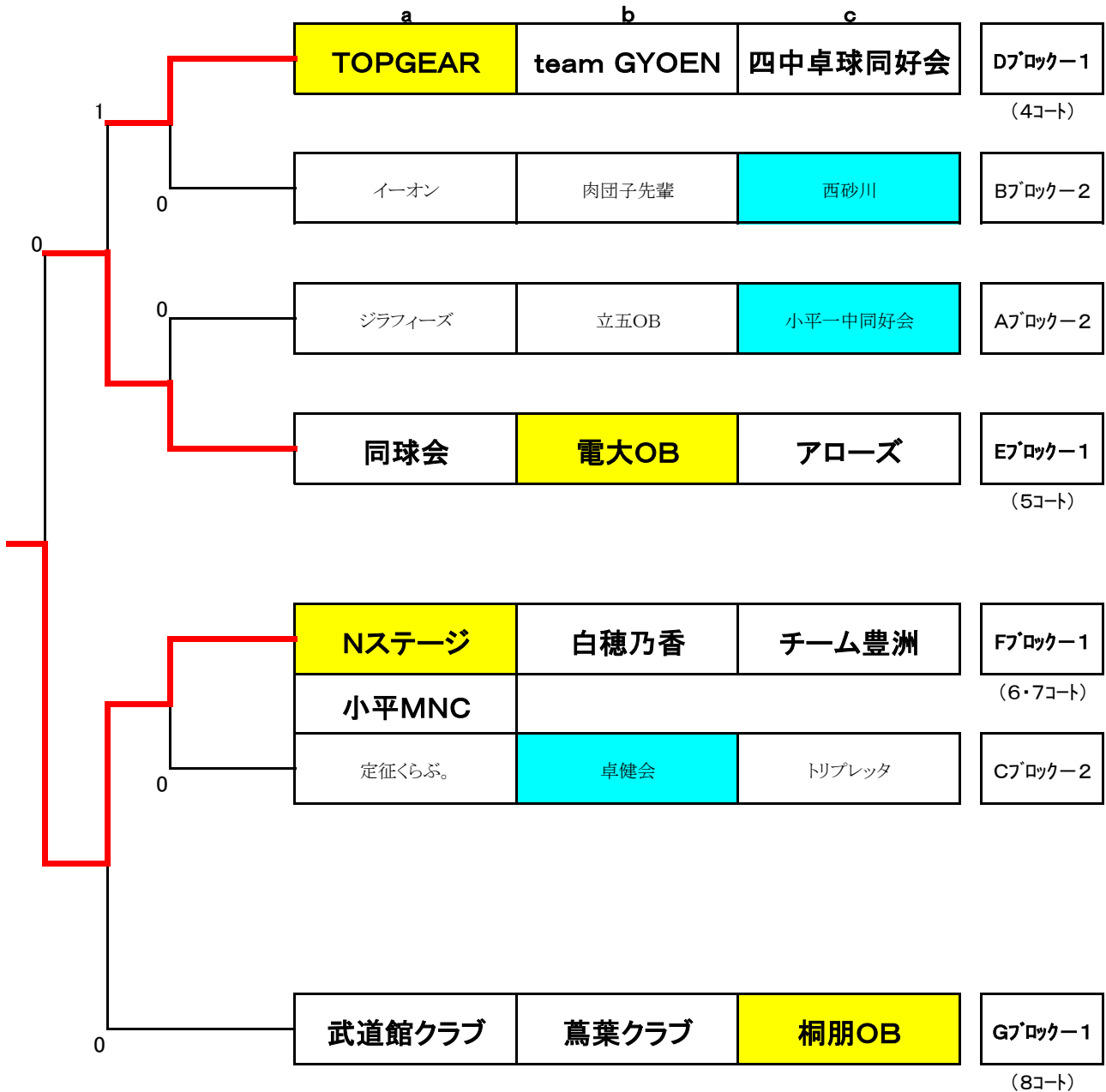

予選リーグ試合順序 $b \times c / a \times c / a \times b$
 (※Fブロックの試合順序は別掲)

交流トーナメント(7~9コート)

男子予交流トーナメント

交流トーナメント(7~9コート)

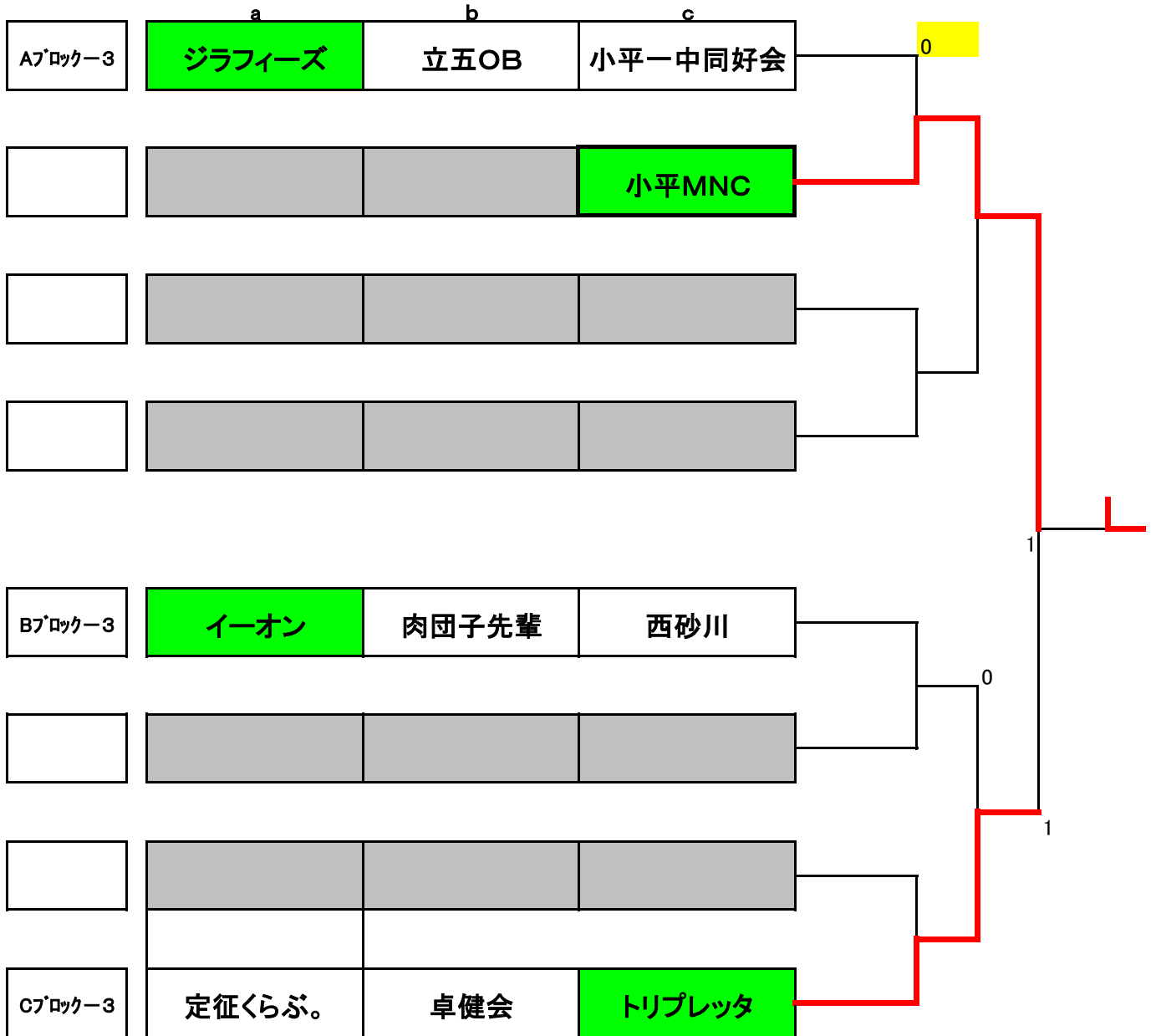

男子予交流トーナメント

交流トーナメント(7~9コート)

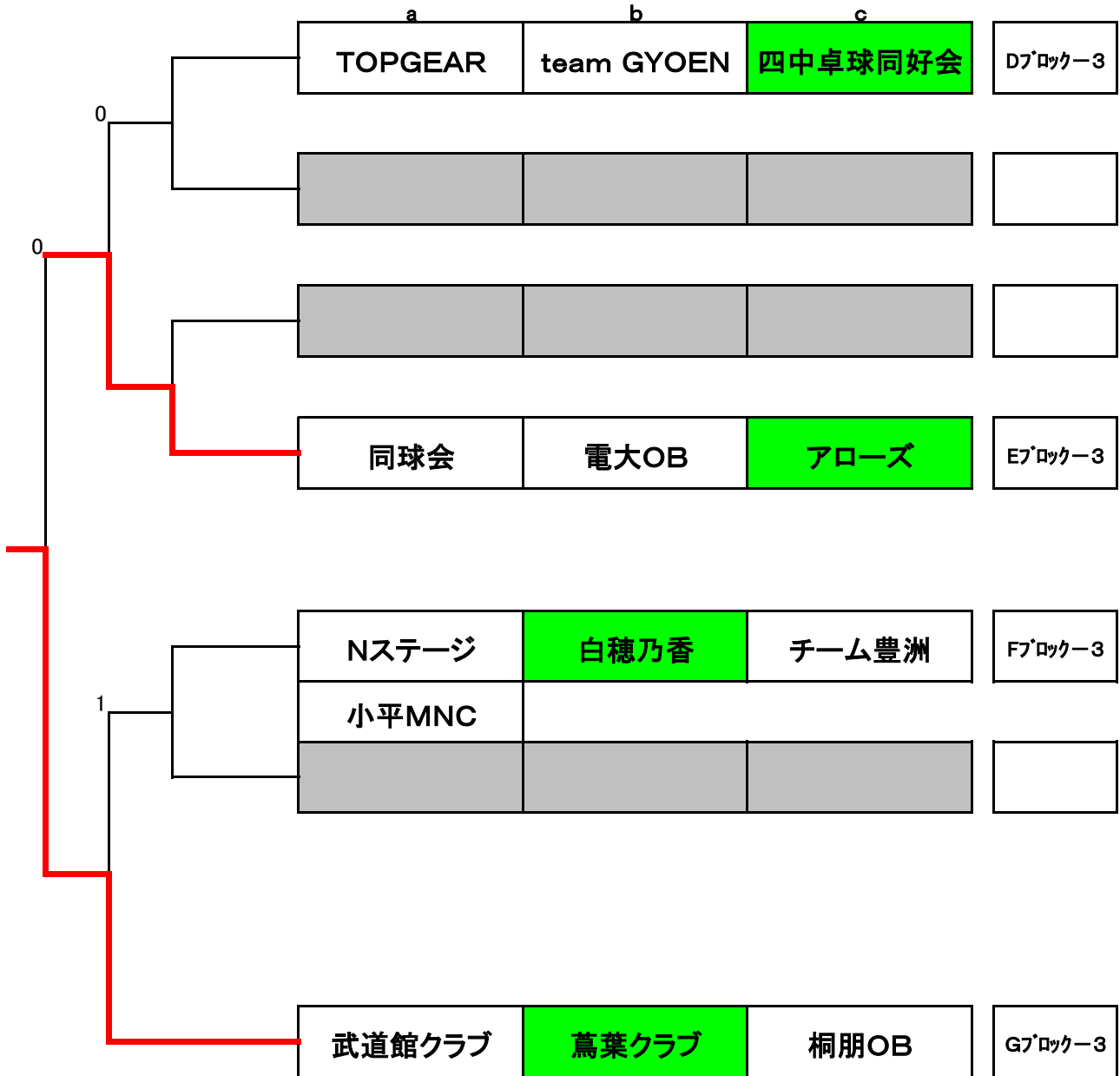

女子登録選手一覧

	チーム名	1	2	3	4	5	6	備考
Aa	武道館クラブA	木下 道子	溝口 俊汪	井上 光代	勝又喜代美	藤木 芳子		変更
Ab	すぎな	雨宮 圭子	有水真木子	樫山 春美	中筋かよの	福田のり子		
Ac	六小同好会	吉村 真理	武田 富子	中島 祐子	森 美津代	一の瀬多恵		
Ba	アップル&双葉倶楽部	三木千代子	伊藤 悦子	林 百合子	松田恵美子			
Bb	やまぶき	佐々木ひとみ	野崎美江子	藤本 恒子	大江 信子			
Bc	こなみ	安部紀久恵	平松 廣美	久地浦昌恵	吉野不二枝			
Ca	同球会	深沢 正代	柏原 智子	木村 郁子	田中 理子			
Cb	みなみクラブA	高野 恵子	中谷内美佳	西田 秀子	村中 聡子			
Cc	卓好会B	窪野マサ子	剣持トヨ子	武川わぐり	伴 美智子			
Da	Team東大和 & 西部977 & BOOKERS	高橋 幹子	清水 美香	河村 直美	氏井 啓子			
Db	かたくり	三浦 あい	平田 直美	高橋 美奈	綱川田鶴子			
Dc	五月会B	大澤 光子	小峰 睦子	内山みや子	伊藤 愛子			
Ea	A L I C E	緒方こずえ	正田 弘子	木下加奈子	久保田篤子			
Eb	どんぐり会	木曾 典子	千田 由美	浦崎 洋子	砂川 文子	石塚 栄子		変更
Ec	二中同好会	工藤 節子	小島 幸子	原 真由美	清見多麻子			
Fa	小平あかしあ	岡部 仁美	水野 知子	匠 典子	早川 優子			
Fb	府中さくら	永井 京子	福元ツネ子	大貫智津子	布田 幸子	高橋 栄子		
Fc	ポピー	斎藤 孝子	沢畑美紀子	関 桂子	森 麻枝			
Ga	あじさい会	吉原 律子	山本 雅子	長塩 順子	三戸 敬子	中村 和子	清水 幸子	
Gb	五月会A	岸 秀子	新井 里美	新井 衣子	錦戸美佐代			
Gc	こまウッド	小西 富子	藤本智恵子	早川 幸子	柴田由美子			
Ha	東京経済大学	尾西 茜	嘉瀬なつみ	村田 瞳	小田中理琴			オープン参加
Hb	c l o v e r	鈴木美津代	橋本 京子	鈴木 幸代	河又 和子			
Hc	卓桜会	久野恵美子	熊澤 正子	宮島富美子	渡辺 章恵			
Ia	フラット	荒川やよえ	佐藤 文子	下向 早苗	弓部トヨ子			
Ib	W I N K	佐々木悦子	河村のり子	山門亜矢子	大久保紀久子			
Ic	みなみクラブB	嶋崎 恵子	北浦 美幸	吉良 美樹	嶋田 恵	山田 ルミ		
Ja	NICE&八王子ホニー	林 華子	宮里美智子	中田 富子	菅原智華子			
Jb	府中卓愛	宇田川三枝子	川越 弘子	播摩 幸枝	関根 真理	志田 一美		変更
Jc	sun flower	根本有喜子	宮下 和美	寒河江晴美	藤井 里美			
Ka	フレンズ	蝦田 孝子	兵頭 美子	野崎めぐみ	正田 雪子			
Kb	武道館クラブB	藤木 芳子	阿部美智代	横田 律子	藤江うた子	山岡キクエ		欠
Kc	小平四中同好会	本田 幸美	小川 尚美	成田 晴美	吉良さやか	小寺 晶子	丸山登紀子	
La	卓好会A	小柳津敏子	通事 斗子	原田 早苗	松木 葉子			
Lb	H a N a クラブ	近藤 末子	内山 敦子	入沢久美子	森 京子	城ノ下昌子	西尾 好美	
Lc	十小卓球同好会	西村 由香	長谷川直美	石津 恵美	石坂 庸			

女子予選リーグ & 1位トーナメント

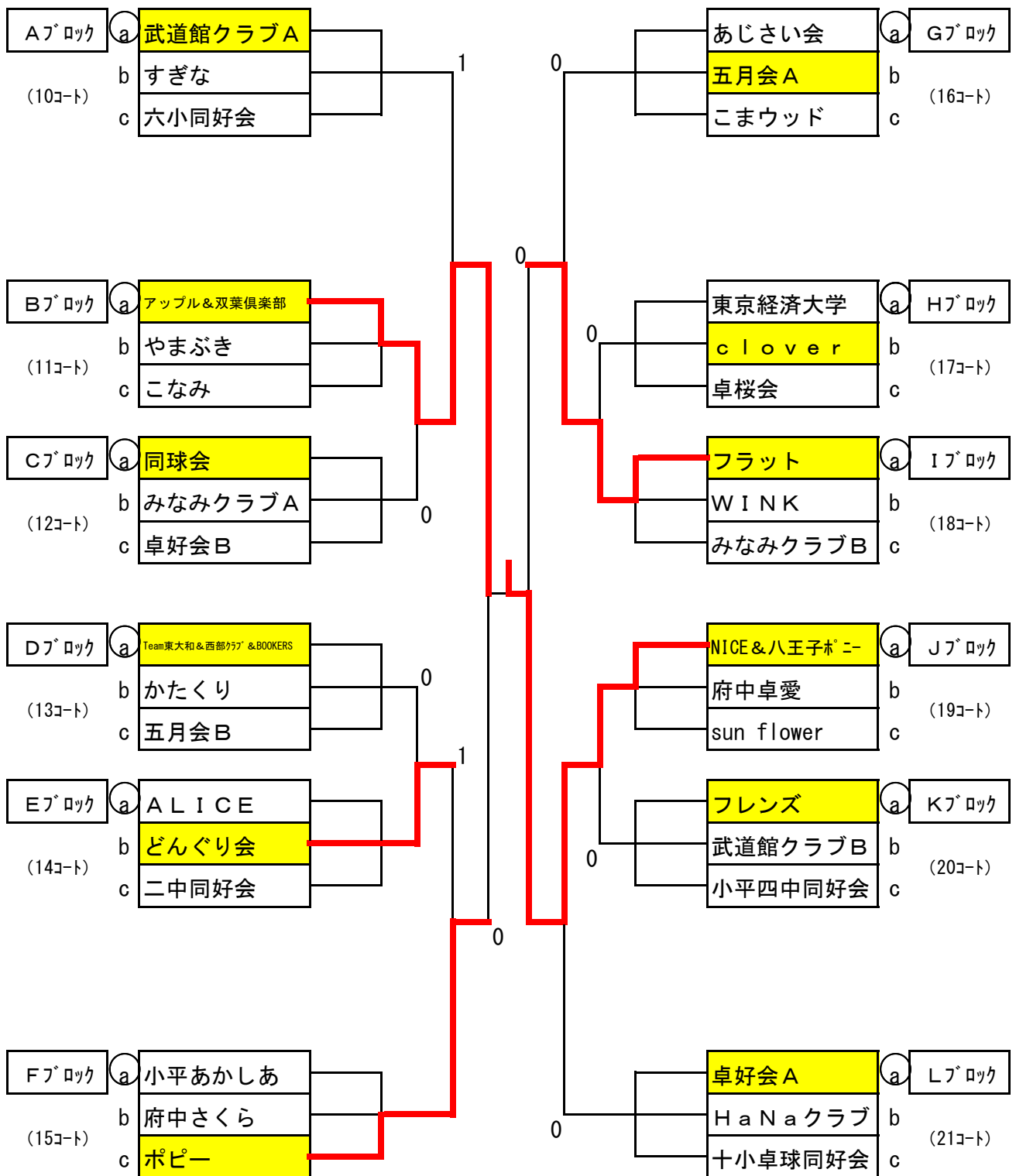

予選リーグ試合順序 $b \times c$ / $a \times c$ / $a \times b$

1位トーナメント戦 → 10~13コートを使用

2位トーナメント戦 → 14~17コートを使用

3位トーナメント戦 → 18~21コートを使用

女子予選リーグ & 2位トーナメント

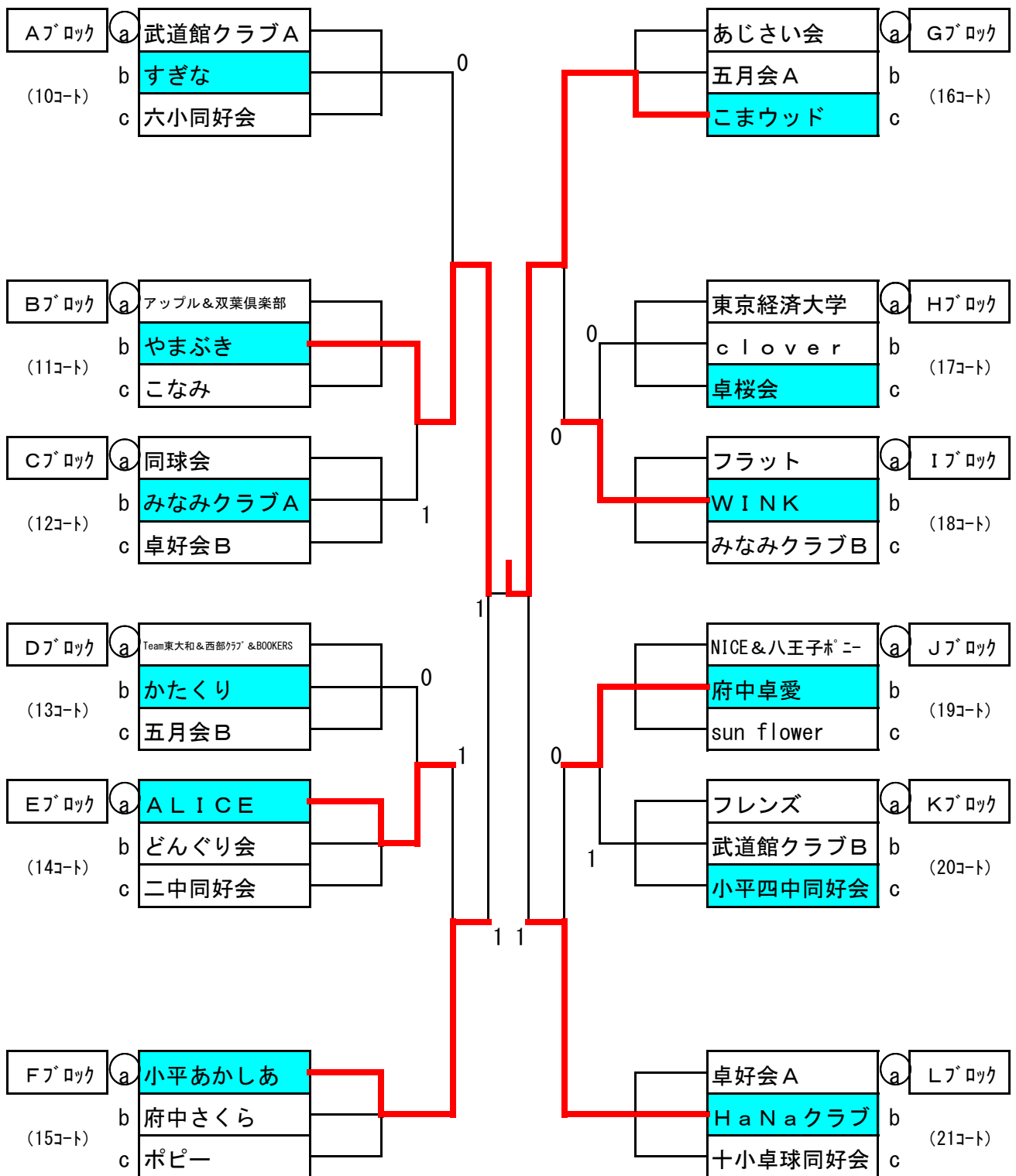

予選リーグ試合順序 $b \times c$ / $a \times c$ / $a \times b$

1位トーナメント戦 → 10~13コートを使用

2位トーナメント戦 → 14~17コートを使用

3位トーナメント戦 → 18~21コートを使用

女子予選リーグ & 3位トーナメント

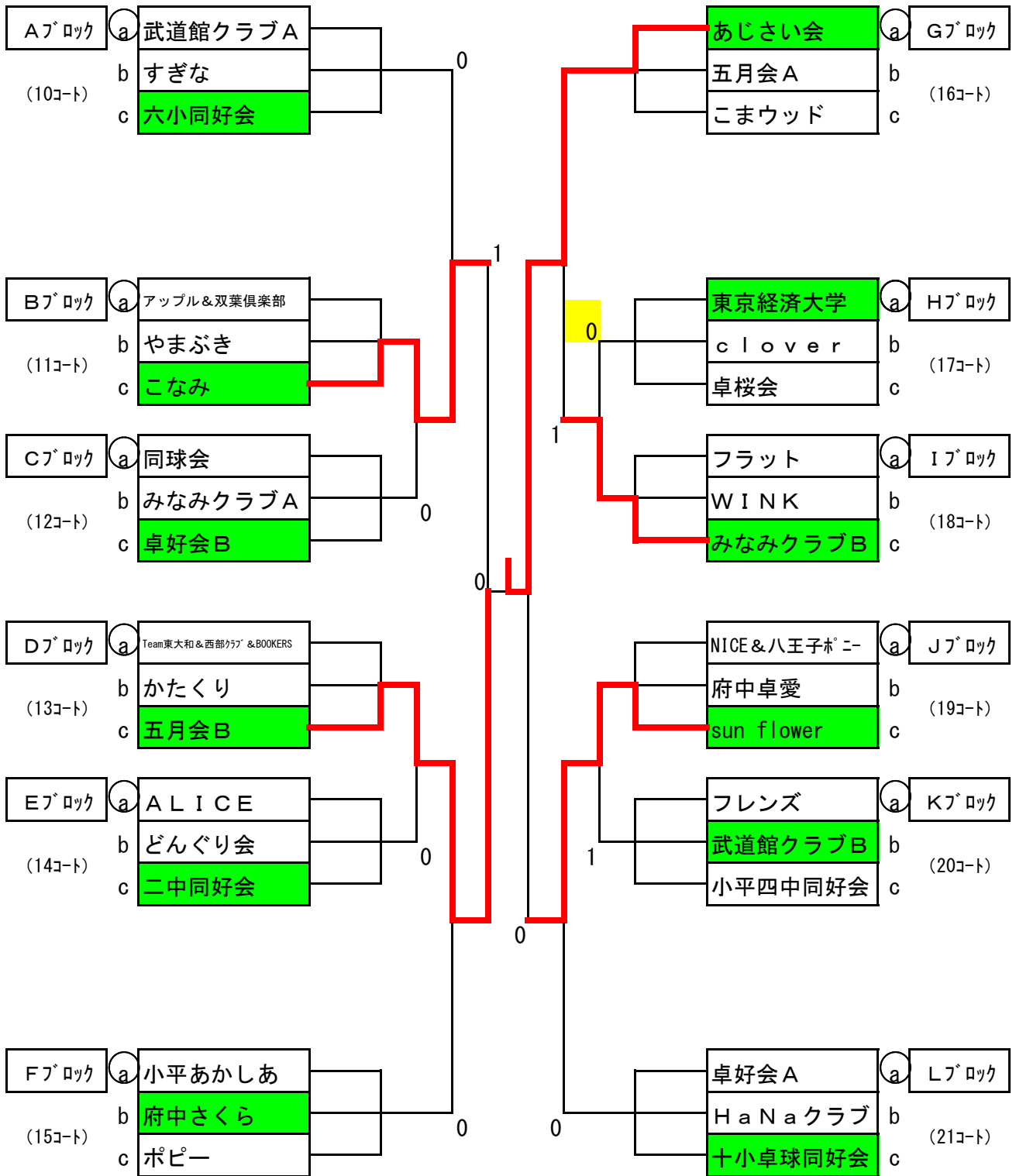

予選リーグ試合順序 $b \times c$ / $a \times c$ / $a \times b$

1位トーナメント戦 → 10~13コートを使用

2位トーナメント戦 → 14~17コートを使用

3位トーナメント戦 → 18~21コートを使用